

ReachElite IntelliHue Powercore gen2

リーチエリート インテリヒュー パワーコア ジェネレーション 2

- 高出力のフルカラーLED投光器。大規模なライトアップに適しています。
- 標準3°の鋭いビームとモジュールの個別回転が、照射の自由度を向上。
- 鮮やかな色彩も、高品質の白色も、欲しい色を正確に表現。



≪ バリエーション

配光 [8種]

- 標準 3°
- オプションレンズ
- 5° 10° 20° 40°
- 60° 80° 10°×40°

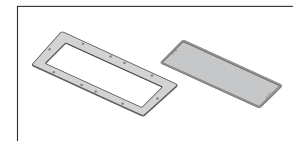

オプションレンズ (レンズ・ベゼル各1枚 / セット)

≪ 型番

- RP-ELT-HUE-300-02 (300Wタイプ)
- RP-ELT-HUE-200-02 (200Wタイプ)
- RP-ELT-HUE-100-02 (100Wタイプ)



300Wタイプ

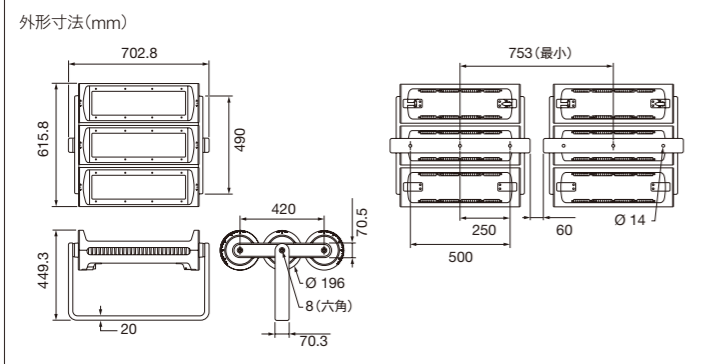

光源色	赤、緑、青、ミントホワイト (4色)
入力電圧	AC100-277V、50/60Hz
消費電力	300W / 200W / 100W
配光	標準: 3° オプションレンズ: 5°、10°、20°、40°、60°、80°、10°×40°
制御	専用コントローラーまたはDMX
材質	本体・アーム: アルミダイキャスト 粉体塗装仕上 重耐塩仕様 レンズ: 強化ガラス
重量	41kg (300W) / 28kg (200W) / 14.5kg (100W)
接続	専用コネクタ
保護等級	IP66

※特注対応でLEDの色変更が可能です (RGBW、RGBA、2700K、3000K、3500K、4000K)。

≪ システム構成例

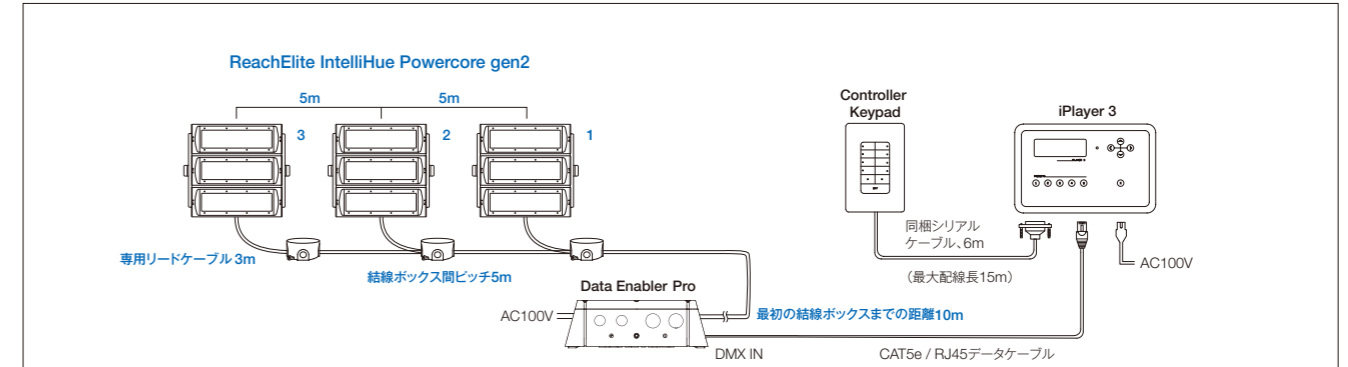

- ※データエネーブラー プロから最初の結線ボックス間及び結線ボックス間のケーブルは3.5mm×4芯を別途ご用意ください。
- ※結線ボックスは別途ご用意ください。
- ※CAT5e / RJ45データケーブルは別途ご用意ください。

・データエネーブラー プロが32台以上、またはデータ線合計が100mを超えるシステムでは別途DMXリピーター (信号増幅器) が必要となります。

■ライトアドレス: 灯具を個別制御するには事前にアドレス設定が必要です。詳細はお問い合わせください。

最大接続台数	入力電圧	
	AC100V	AC200V
300Wタイプ	3台	6台
200Wタイプ	5台	7台
100Wタイプ	8台	7台

≪ 配光データ ※すべて100Wタイプでの数値

標準 3°、フル点灯

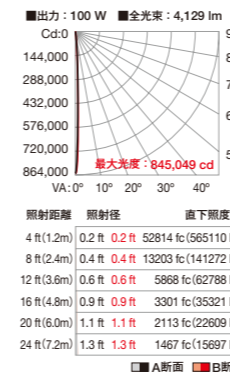

標準 3°、2700K

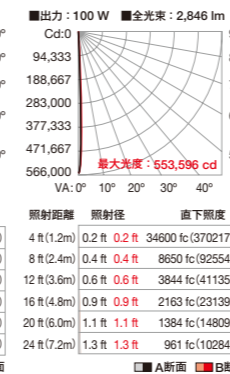

標準 3°、4000K

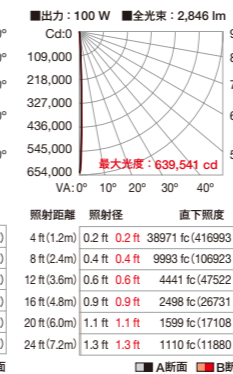

5°レンズ

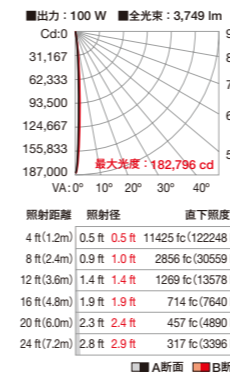

10°レンズ

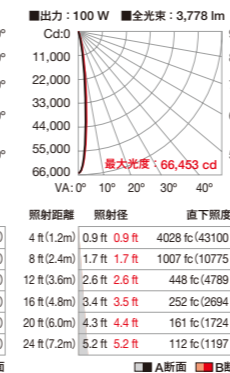

20°レンズ

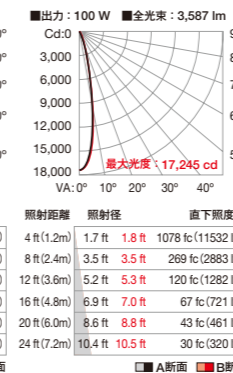

40°レンズ

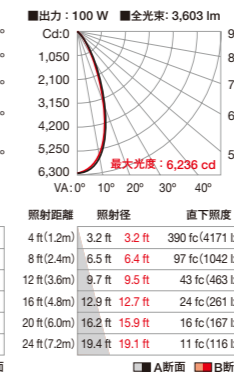

60°レンズ

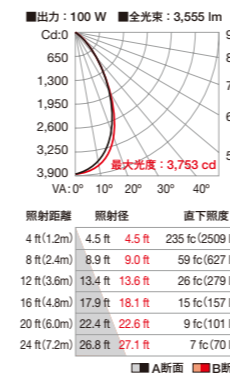

80°レンズ

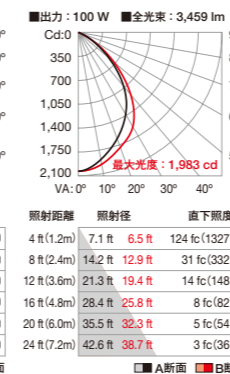

10°×40°レンズ

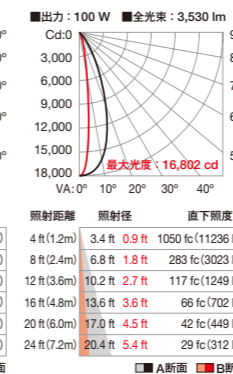

※配光データは白色点灯 (フル点灯) ベース。単位: 1fc=10.7 lx、1ft=0.3m
※配光計算用にIESファイルもご用意しています。詳細はお問い合わせください。※A断面: 短手方向、B断面: 長手方向

≪ 専用ケーブル

専用リードケーブル 10フィート (3m)
※防水コネクタ仕様



≪ パワー / データサプライ



データ送信機

データエネーブラー プロ
入力/出力 AC100-277V、50-60Hz
▶詳細は巻末をご覧ください。